

# Tramae

POUF

2020

Studio Unpizzo



## Descrizione

---

Realizzato in tre dimensioni, Tramae è un pouf dalla forma esagonale che si arrotonda fino a perdere gli spigoli. La superficie presenta un singolare dinamismo di materiali e colori che prendono vita grazie ad un intreccio esclusivo che rilegge in chiave contemporanea la tradizione della lavorazione dei cesti in vimini.

## Informazioni tecniche

---

**Struttura**

polietilene

**Imbottitura**

poliuretano sagomato, fodera in fibra di poliestere con trattamento idrorepellente

**Intreccio**

treccia in fibra di polipropilene

**Rivestimento**

tessuto in categorie limitate

**Telo di copertura impermeabile**

tessuto PES monospalmato su un lato PU

## TRM47P

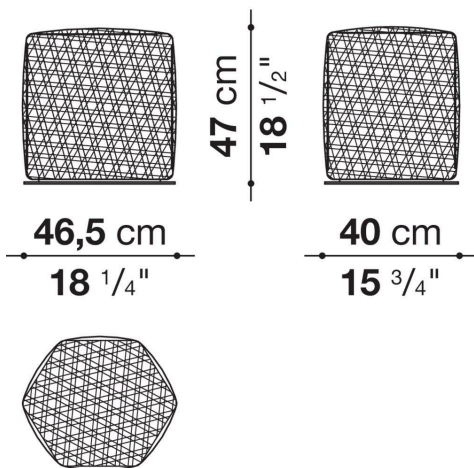

## TRM60P

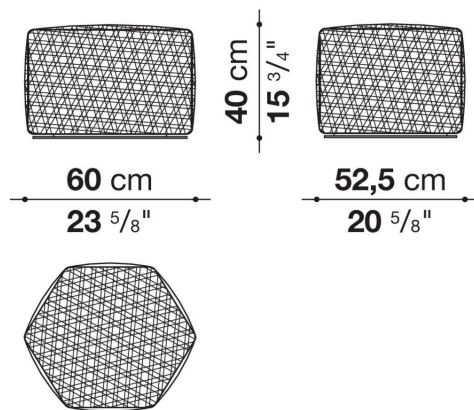

## TRM90P

